

パネル製品仕様 F4000 Light		
パネルタイプ	標準パネル	
型番	F-4000N	
パネルサイズ	500x500x19	
材質	トッププレート	SGCD (t=0.5) : 4000N
	ボトムプレート	SGCD (t=0.5) : 4000N
表面処理	充填材	ハイチクルボード
	充填材	ハイチクルボード
重量	約5.2kg/枚(4000N) 約20.8kg/㎡(4000N)	
対応強度	4000N	
耐震性能	1.06	
表面処理	溶融亜鉛めっき	
断面図		
その他	・使用接着剤: 兼オナリスサポート OAB-711(ウレタン樹脂系) F☆4	

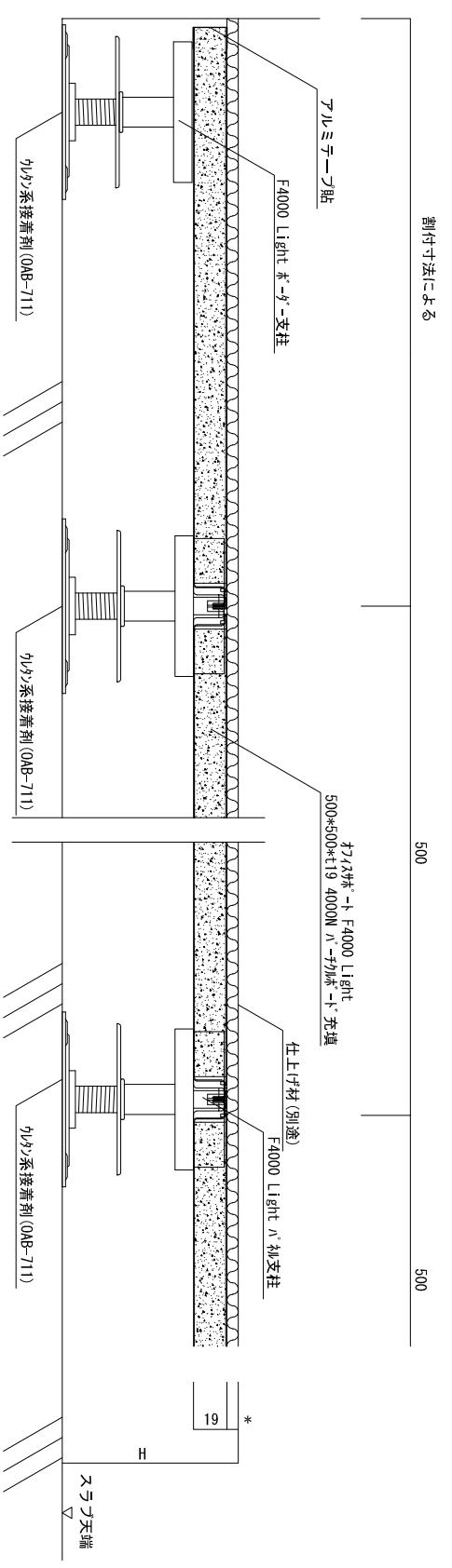

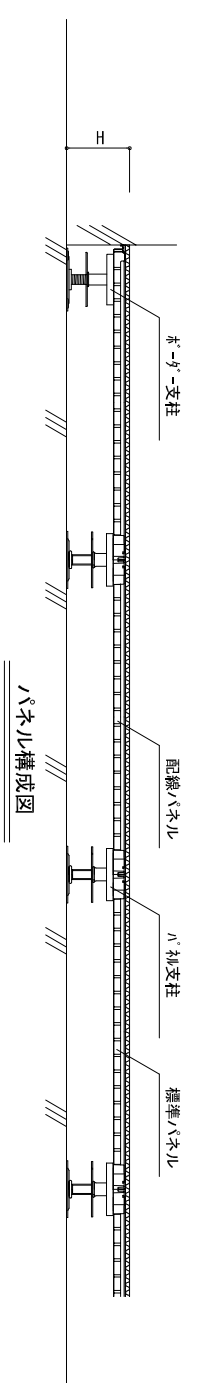

<表>

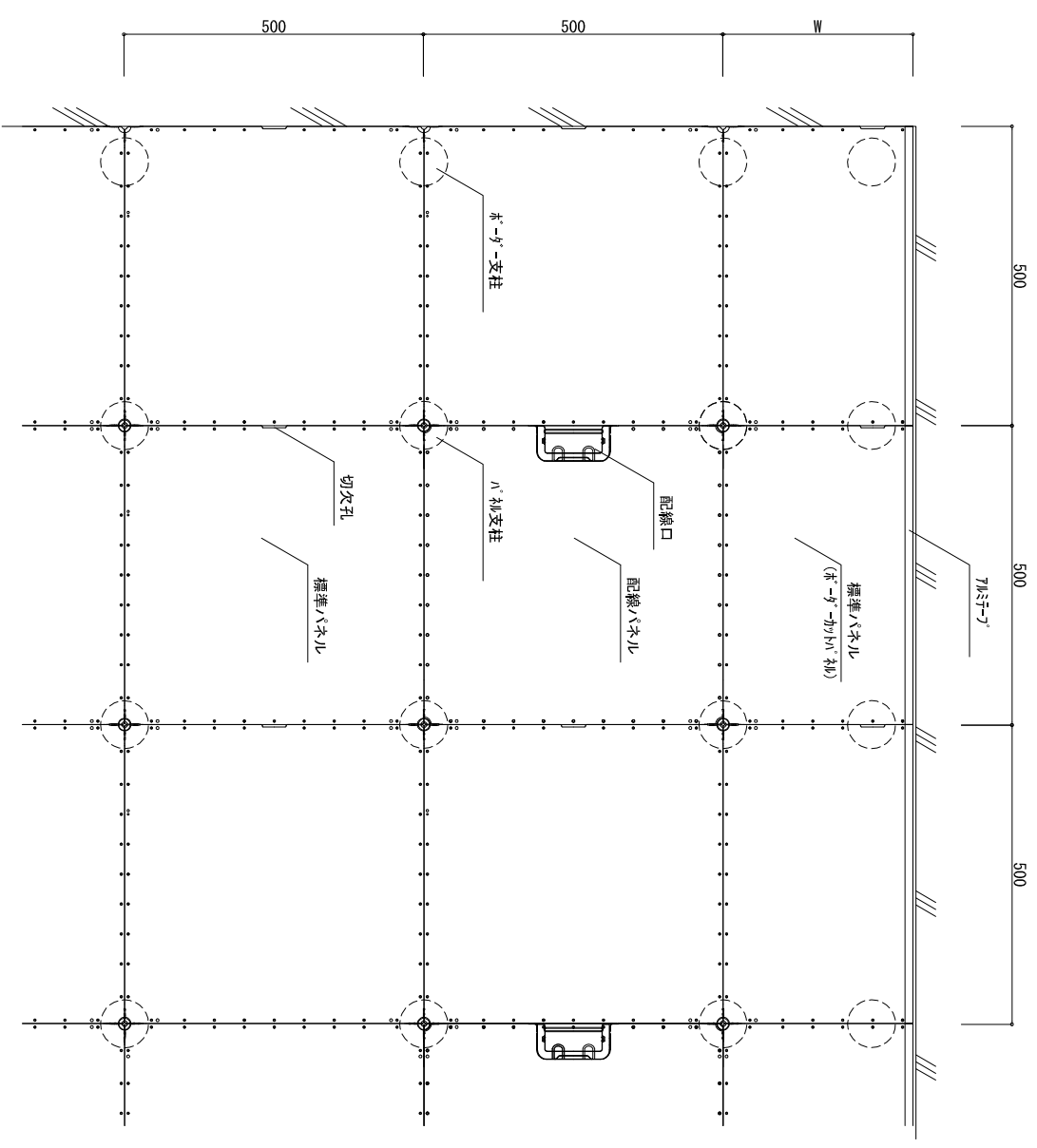
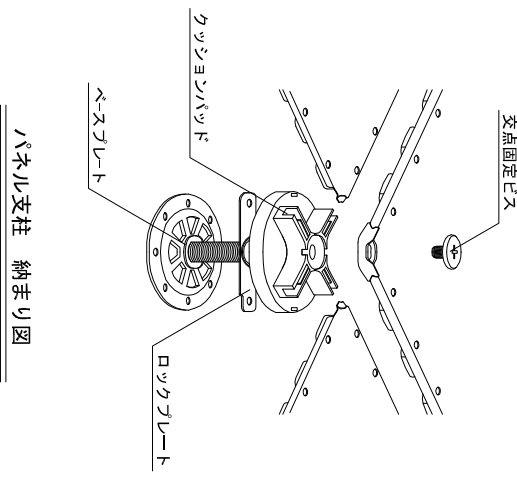
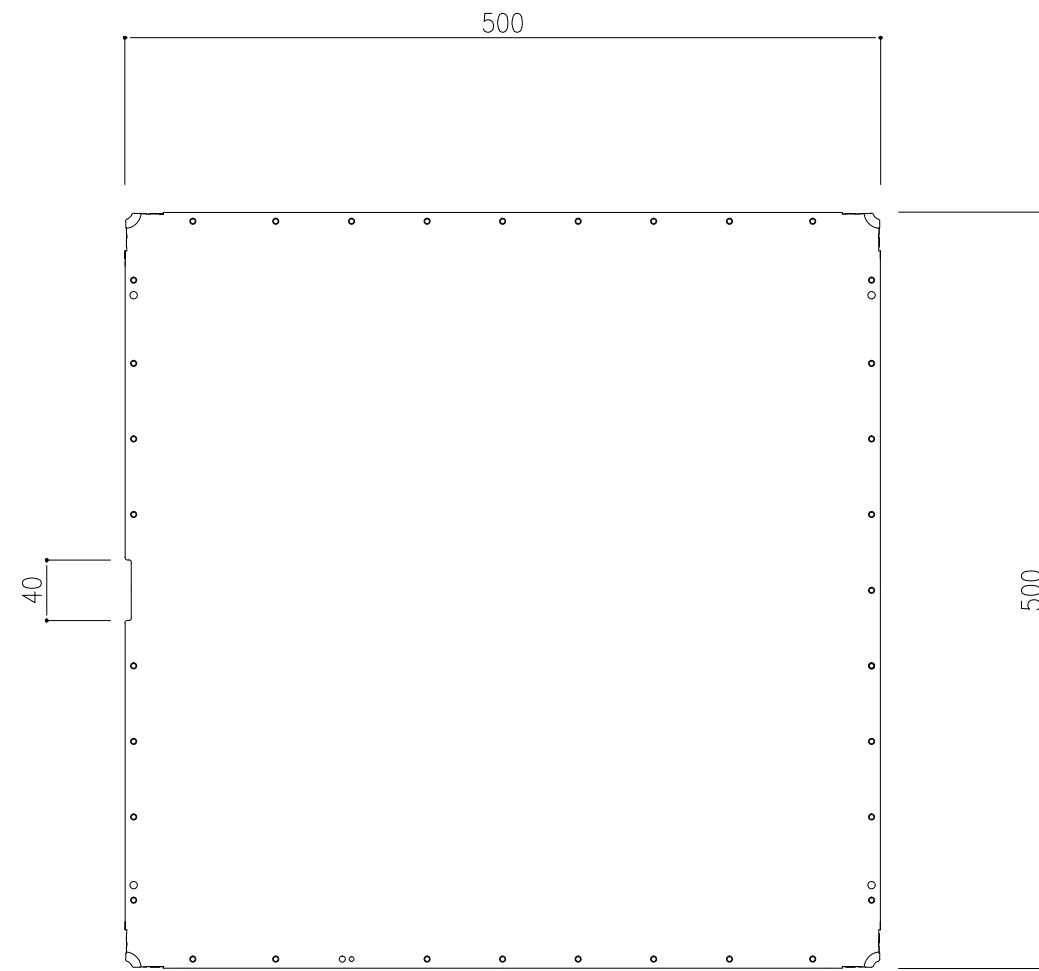
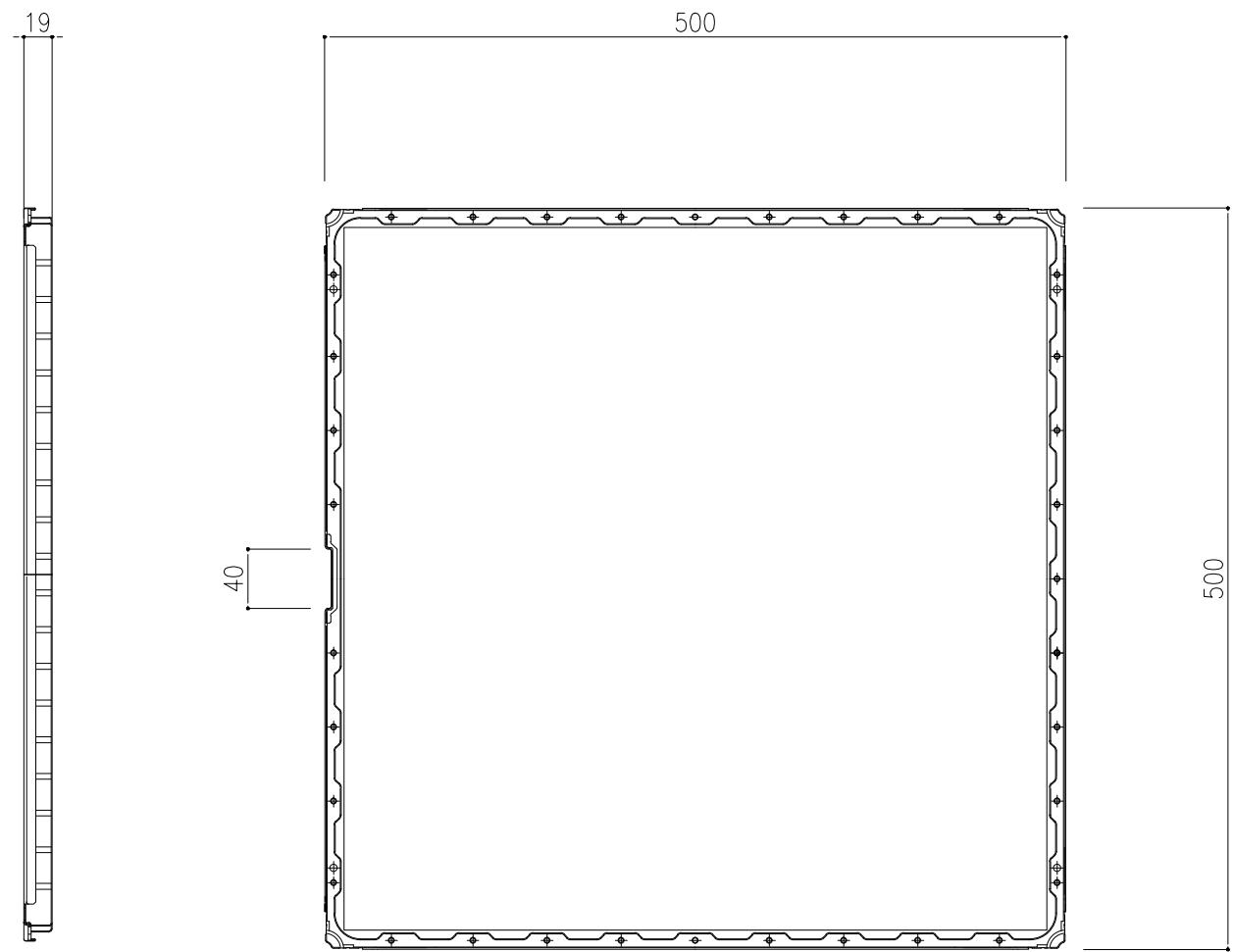

<裏>

F4000Light NC

パネル	材料	表面処理
標準パネル (4000N)	トッププレート	溶融亜鉛めっき
	ボトムプレート	
	充填材	パーティクルボード



株式会社
オフィスサポート
<http://www.o-support.jp/>

図面名称

FS-F4000Light NC

縮尺	製図
A3:1/5	
作成日	図面No.

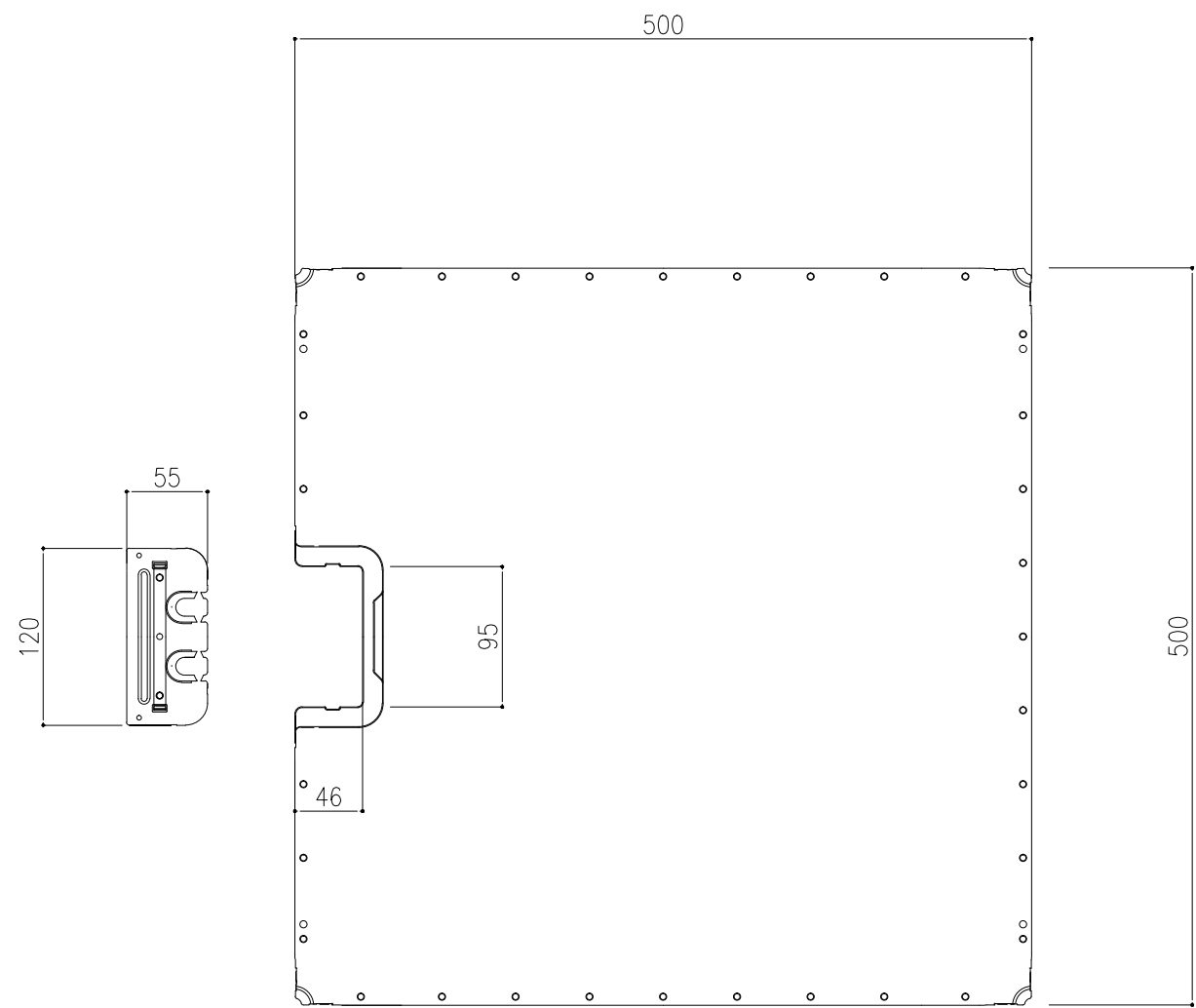

<表>

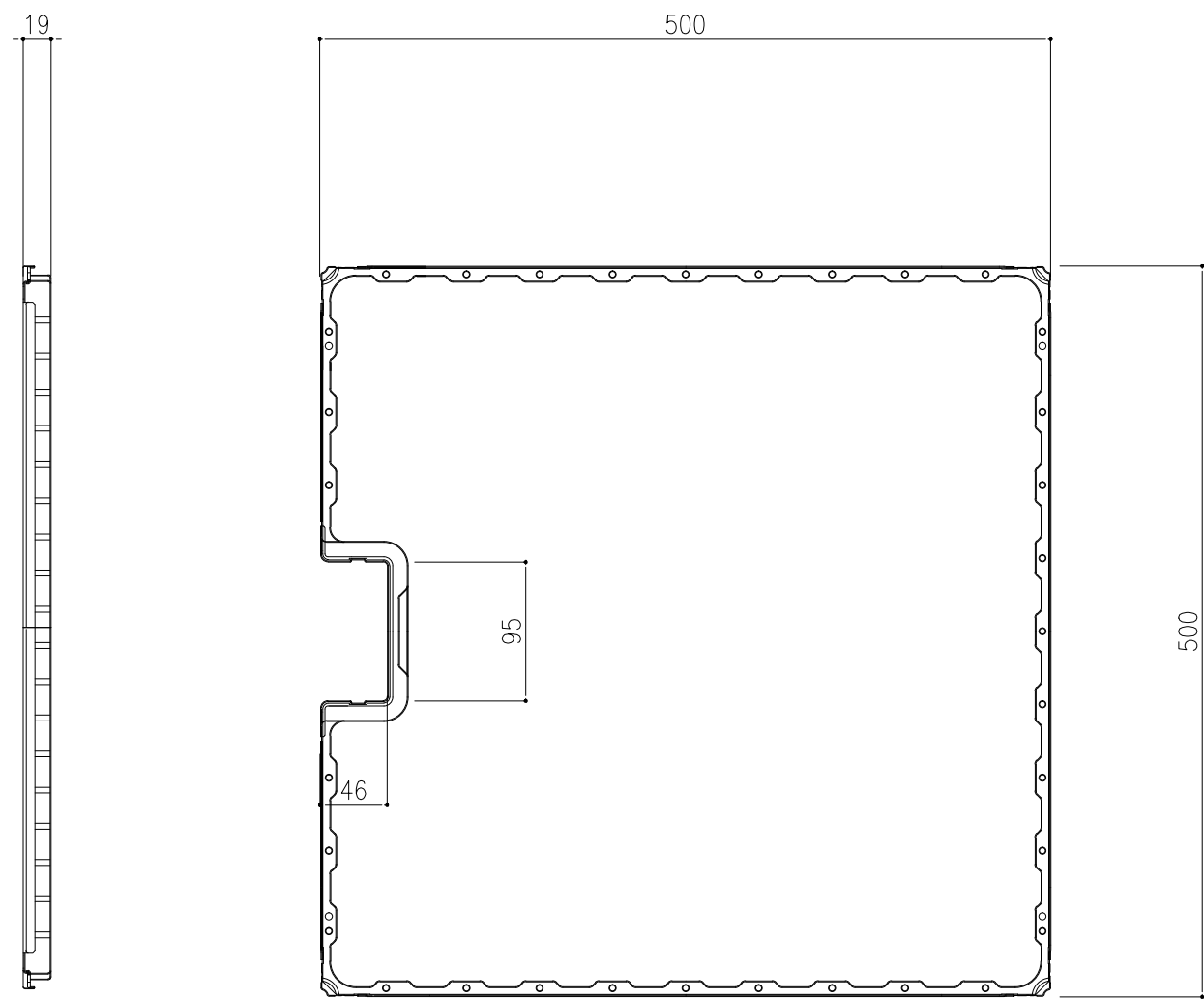

<裏>

F4000Light NC

パネル	材料	表面処理
標準パネル (4000N)	トッププレート	溶融亜鉛めっき
	ボトムプレート	
	充填材	パーティクルボード

