

内枠の取り外し

- 係止金具のロックを解除し、内枠を開けます。
開き始めは、枠の中央付近を上を持ち上げると開けやすいです。
※取扱説明書の「開け方」を参照してください。

❗お願い

外枠とヒンジアームがねじ固定されていません。ヒンジアームが外れやすくなっているにご注意ください。

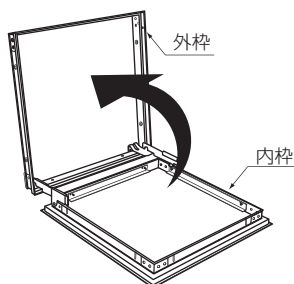
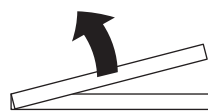

- 内枠を解放した状態にし、ヒンジアームのフック部分を外枠から取り外します。

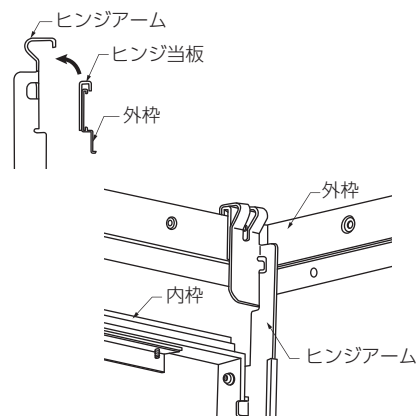

外枠の取り付け

- 外枠の穴にスライドハンガーを付属のネジで固定します。(1辺につき2ヶ所、合計4ヶ所)
- 外枠を天井材の開口に挿入します。

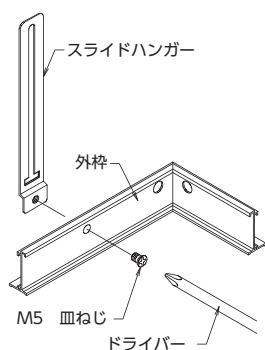

- クランプを横にして長穴に差し込み、回転させます。
-

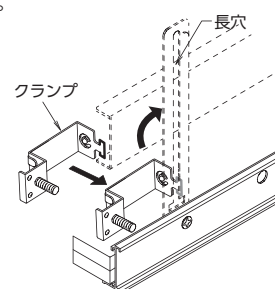

下から差し込む方法も可能です。

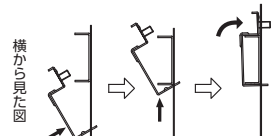

- ①下から ②上にスライド ③はめる 差し込む

- クランプを上へスライドし、はめてください。
- 付属の蝶ナットを取り付け、外枠のレベルを調整し、仮固定します。
- 蝶ナットを増し締めして固定します。(スライドハンガーが内側に曲がりります。)

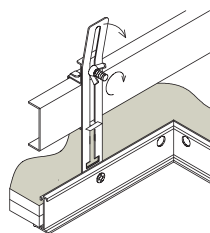
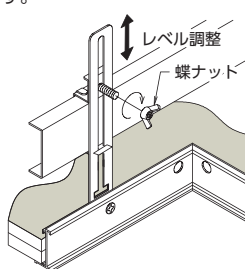
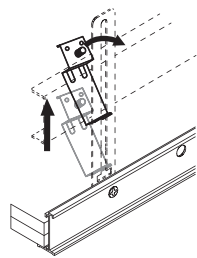

❗お願い

外枠は、天井クロス貼り付け後に取付け、内枠と天井クロスの間には0.5mmの隙間をあけてください。内枠の開閉により、天井クロスに傷がつくおそれがあります。

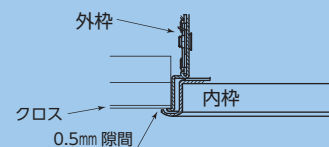

内ふたの取り付け

- ヒンジアームのフック部分を外枠のヒンジ当板に仮置します。
- 外枠、ヒンジ受けの穴の位置を合わせ、ねじをプラスドライバーで確実に締め付けて固定します。(左右各1本)
- 内枠をゆっくり閉め、係止金具をロックしてください。

