

# 背中で受ける棚柱セット

商品掲載ページ ▶P.106

仕上げる収納

仕上げる棚板

棚受けレールセット

eraboo

中段・枕棚セット

玄関収納

設計施工資料

## 棚柱

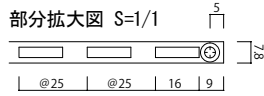
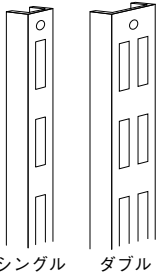

シングル 長さ 609mm

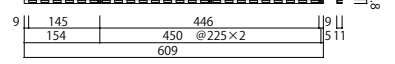

シングル 長さ 1,209mm

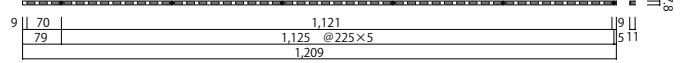

シングル 長さ 1,784mm

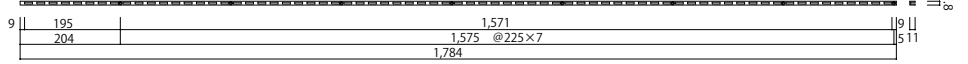

シングル 長さ 2,334mm

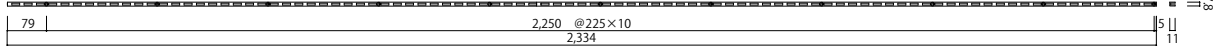

シングル 長さ 2,634mm

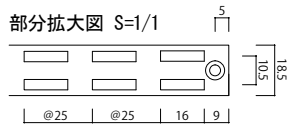
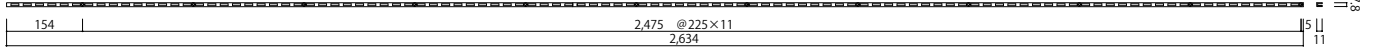

ダブル 長さ 609mm

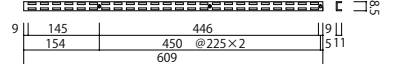

ダブル 長さ 1,209mm

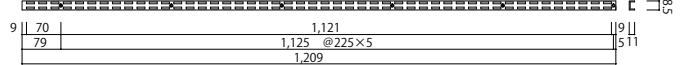

ダブル 長さ 1,784mm

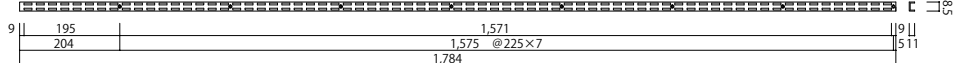

## 棚柱ブラケット



D145用 左

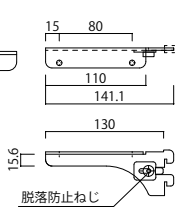

D250/300用 左

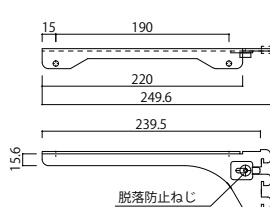

D250/300用 右

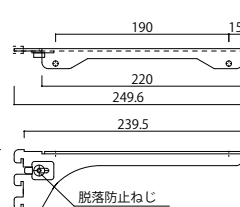

D145用 右

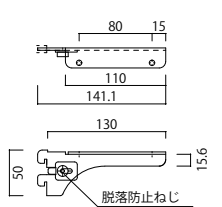

D450用 左

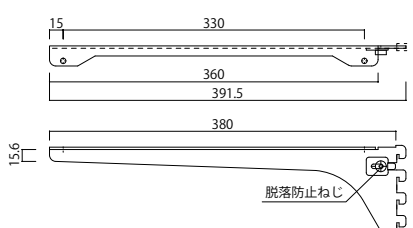

D450用 右

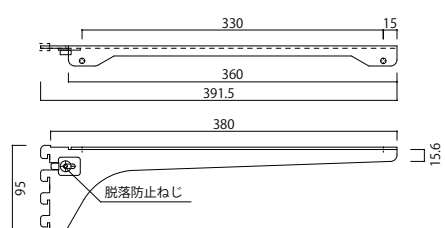

※荷重による前垂れ防止のため、90°より上向きに設計されています。

## パイプハンガー

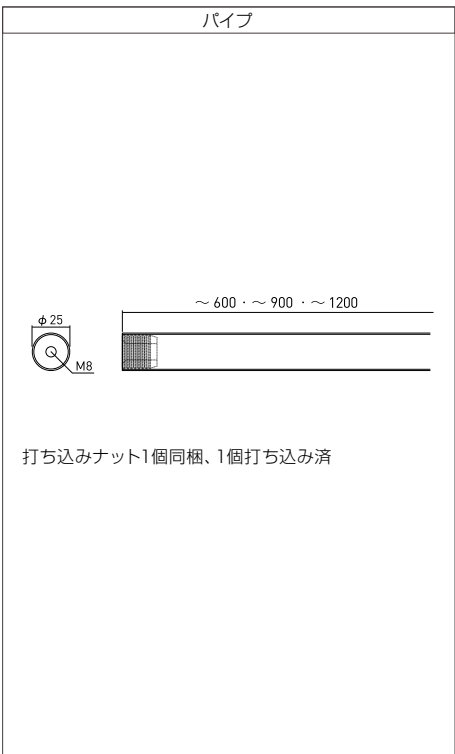
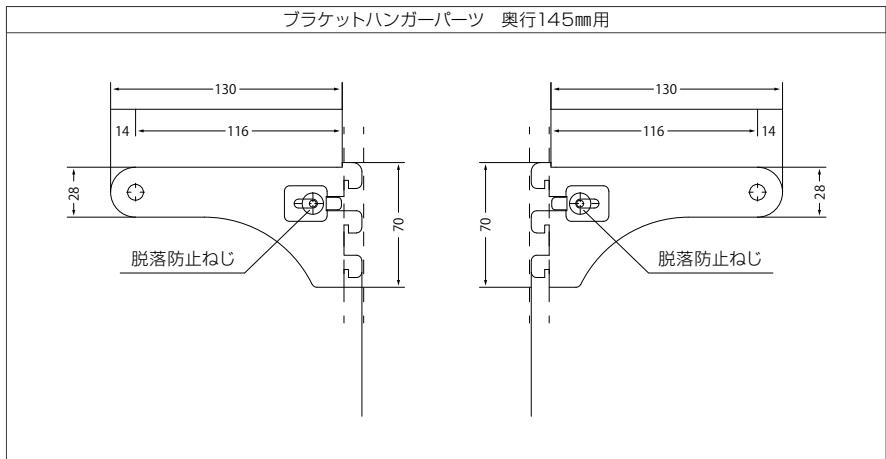
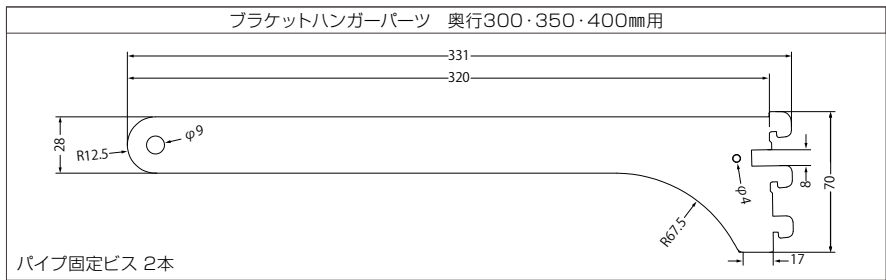

## 取り付け手順

### ■棚柱の取り付け

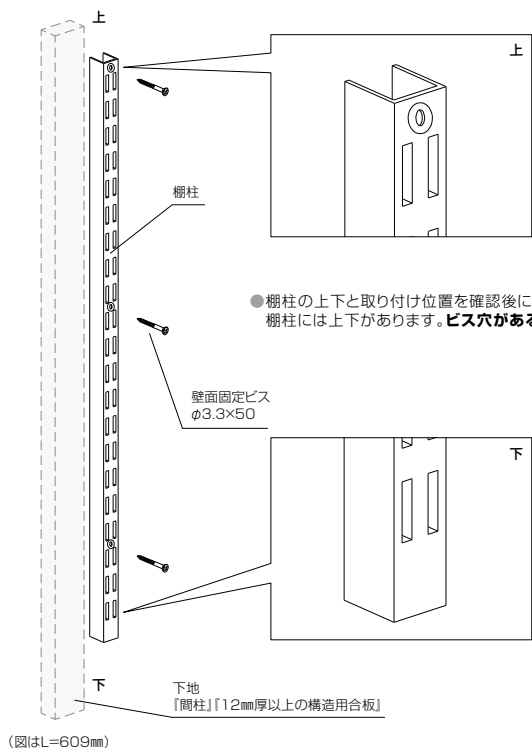

●2本目からの棚柱は、水平・垂直を確認してから間隔を1200mm以内に取り付けてください。

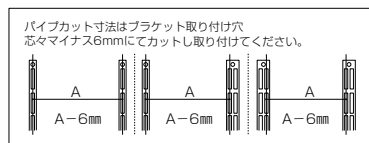

### ▲注意

- 壁面への固定は、付属のビスを使用してください。
- 必ず  
おこなう  
壁下地厚や位置を確認してビスを打ってください。
- 部材の水平・垂直を確認してください。

## ■ブラケットの取り付け

- ① ブラケットを棚柱の穴に確実に差し込んでください。
- ② 『脱落防止金具ねじ』を締め付けてください。
- ③ 棚板をブラケットの位置に乗せて、棚板固定ビスで固定してください。

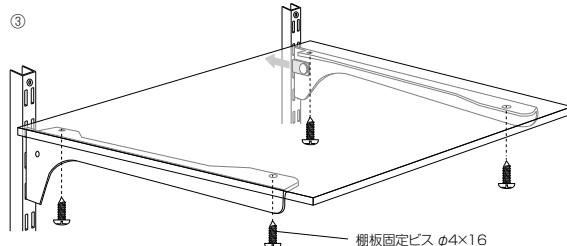
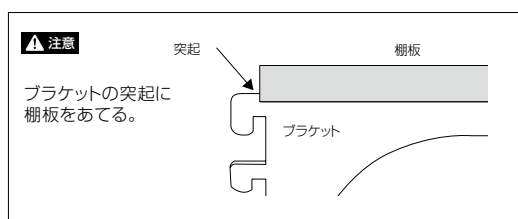
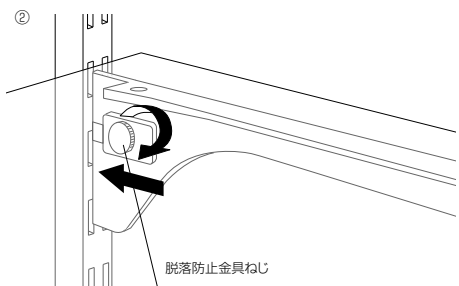
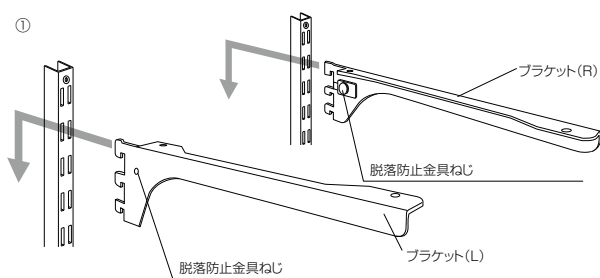

## ■ハンガーセットの取り付け

- 緩みによる落下防止のため、プラスドライバーでしっかりと締め込んでください。
- カットする場合は打ち込みナットが埋まっているほうをカットしてください。
- 内バリをきれいに削り、木づちまたは樹脂ハンマーで打ち込みナットを打ち込んでください。

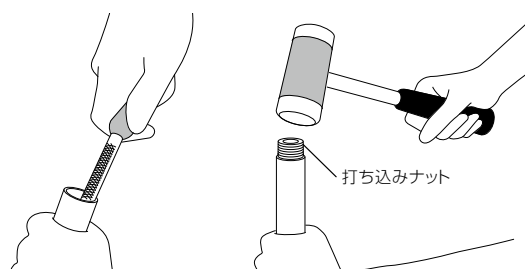
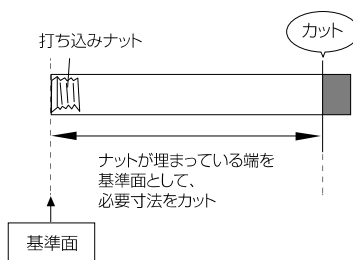
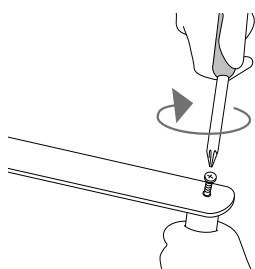

## 取り扱いについて

### ■ブラケットと棚板の取り外し

- 『脱落防止金具ねじ』をゆるめてください。
- ブラケットを棚柱から外してください。

※ 棚板が付いた状態でブラケットを外しにくい場合 (棚板が長い等) は一旦棚板固定ネジを各所緩めて下さい。それでも外れない場合は一旦棚板を取り外してください。

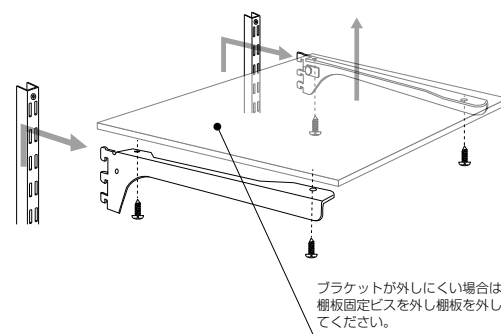
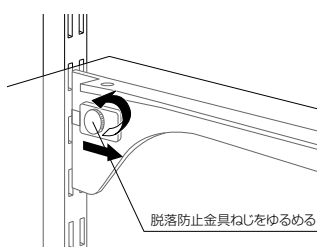

- ブラケットをお好みの位置に移動して棚柱に取り付けてください。  
※ 棚板固定ネジを緩めた場合は、確実にブラケットが棚柱にかかっていることを確認して締め直して下さい。棚板を取り外した場合はここで棚板を取り付けてください。
- 『脱落防止金具ねじ』を締め付けてください。

### ■お手入れ

- ほこりや小さな汚れは、きれいな柔らかい布で軽く乾拭きしてください。もしくは、中性洗剤を薄めたものに柔らかい布を浸して固く絞ってから汚れを拭き取り、その後乾いた布で仕上げ拭きをしてください。そのまま放置するとシミになって取れなくなるおそれがあります。

